



## Inverter Aggregat BG6000



Ta vare på denne brukermanualen for fremtidig bruk.  
Manualen inneholder viktig sikkerhetsinformasjon!

# ADVARSEL - FARE

Å bruke et aggregat innendørs kan drepe deg på kun få minutter. Eksos fra aggregater inneholder karbonmonoksid (CO). Karbonmonoksid er en giftig gass du ikke kan se eller lukte.

Les manualen nøye for andre sikkerhetsadvarsler!



Bruk aldri innendørs i bolig, hytte, båt, bil, buss eller garasje, selv om dører og vinduer er åpne



Bruk kun **UTENDØRS** og i trygg avstand fra vinduer, dører og ventiler.

## INTRODUKSJON

Denne manualen er designet for å instruere deg til riktig bruk av produktet. Målet med manualen er at du skal kunne bruke produktet på en sikker og god måte. Det er viktig å sette seg inn i og forstå sikkerhetsinstruksjonene.

## TEKNISKE DETALJER

Modell	BG6000
Motortype	4-takt OHV luftkjølt 1-sylinder
Slagvolum	322cc
Nominell kapasitet	5500 watt
Startstrøm kapasitet	6000 watt
Spenning	230 volt
Frekvens	50Hz
Faser	1-fase
Bensintank	13,5 liter
Oljekapasitet	0,7 liter

Imp: trioweb as, 6146 åheim

**LES HELE MANUALEN. MANUALEN SKAL FØLGE PRDOUKTET, OGSÅ OM DET BLIR SOLGT.**

# Innholdsliste

Introduksjon.....	2
<b>TEKNISKE DETALJER.....</b>	<b>2</b>
<b>SIKKERHETSINFORMASJON.....</b>	<b>4</b>
Sikkerhetsinnledning.....	4
Sikkerhetssymboler.....	4
Fare: Karbonmonoksid.....	5
Advarsel: Fare for eksplosjon. Meget brannfarlig:.....	5
Driftsmiljø.....	6
Forberedelse av generatoren.....	6
Generatordrift.....	7
For å maksimere levetiden på generatoren:.....	7
Beregnet bruk.....	7
<b>AGGREGAT.....</b>	<b>8</b>
Oversiktskisse.....	8
<b>KONTROLLPANEL.....</b>	<b>9</b>
Oversiktskisse.....	9
<b>BLI KJENT MED AGGREGATET.....</b>	<b>10</b>
Lav tomgang.....	10
Sikringer.....	10
Koble til elektriske apparater.....	10
<b>GENERATORKAPASITET.....</b>	<b>11</b>
<b>FORBEREDELSE AV GENERATOR.....</b>	<b>12</b>
Trinn 1 – Fylle/Sjekke olje.....	12
Trinn 2 – Fylle/Sjekke drivstoff.....	13
Trinn 3 – Koble til batteriet.....	14
Trinn 4 – Jord generatoren.....	15
Høydedrift over 3000 Fot.....	15
<b>STARTE OG STOPPE AGGREGATET.....</b>	<b>16</b>
Starte aggregatet.....	17
Stoppe aggregatet.....	19
<b>VEDLIKEHOLD.....</b>	<b>20</b>
Anbefalt vedlikeholdsplan.....	20
Vedlikehold av luftfilter.....	21
Bytte av batteri.....	21
Vedlikehold av tennplugger.....	22
Ventilklaring.....	22
Rengjøring av gnistfangeren.....	23
Generatorvedlikehold.....	23
Tømming av drivstofftanken / forgarseren.....	24
TAPPE/Bytte OLJE.....	25
<b>TRANSPORT OG LAGRING.....</b>	<b>26</b>
Transport av generatoren.....	26
Lagring av generatoren.....	26
Avhending av produktet.....	26
<b>FEILSØKING.....</b>	<b>27</b>
Motoren vil ikke starte.....	27
Motoren har lite kraft.....	27
Aggregatet leverer ikke strøm.....	27

# SIKKERHETSINFORMASJON

 **ADVARSEL:** Før bruk av aggregatet, er det viktig å lese hele manualen. Ved ikke å ta hensyn til sikkerhetsadvarslene i denne manualen, risikeres elektrisk støt, brann eller alvorlig skade.

## SIKKERHETSINNLEDNING

Sikkerhet er en kombinasjon av sunn fornuft, å være på vakt og vite hvordan verktøyet ditt fungerer. Denne håndboken inneholder viktig informasjon om generatorens potensielle sikkerhetsproblemer, samt instruksjoner for forberedelse, drift og vedlikehold. Før du bruker denne generatoren, sørg for å lese og observere alt advarsler og instruksjoner både på generatoretikettene og i denne bruksanvisningen. Unnlattelse av å følge alle instruksjonene nedenfor kan føre til personskade.

**MERK:** Følgende sikkerhetsinformasjon er ikke ment å dekke alle mulige forhold og situasjoner som kan oppstå. Vi forbeholder oss retten til å endre dette produktet og spesifikasjonene når som helst uten forvarsel.

**LAGRE DISSE INSTRUKSJONENE** - Vennligst hold denne håndboken tilgjengelig for alle brukere under hele verktøyets levetid. Se den ofte for å maksimere sikkerheten for både deg selv og andre.

## SIKKERHETSSYMBOLER

Hensikten med å følge sikkerhetssymbolene er å tiltrekke deg oppmerksomhet på mulige farer. Sikkerhetssymbolene og deres forklaringer fortjener din oppmerksomhet og forståelse. Sikkerhetsadvarslene eliminerer ikke i seg selv noen fare. Instruksjonene eller advarslene de gir er ikke en erstatning for riktige ulykkesforebyggende tiltak.

 **FARE:** indikerer en fare som, hvis den ikke unngås, vil resultere i død eller alvorlig skade.

 **ADVARSEL:** indikerer en fare som, hvis den ikke unngås, kan føre til død eller alvorlig skade.

 **FORSIKTIG:** indikerer en fare som, hvis den ikke unngås, kan resultere i mindre eller moderate skader.

**FORSIKTIG:** når den brukes uten varselsymbolet, indikerer en situasjon som kan føre til skade på maskinen.

## FARE: KARBONMONOKSID

Å bruke en generator innendørs KAN DREPE DEG PÅ MINUTTER. Generatoreksos inneholder karbonmonoksid (CO). Dette er en giftgass du ikke kan se eller lukte. Hvis du kan lukte generatoreksosen, puster du CO. Men selv om du ikke kan lukte eksosen, kan du puste CO.



ALDRI bruk en generator i boliger, garasjer, krypkjeller, motorrom i båt, bobilskap eller andre delvis lukkede områder, dette gjelder selv om slange eller rør er montert på eksosutløpet. Dødelige nivåer av karbonmonoksid kan bygge seg opp i disse områdene. Å bruke vifte eller åpne vinduer og dører tilfører IKKE nok frisk luft. Bruk KUN en generator UTENFOR og langt unna vinduer, dører og ventiler. Disse åpningene kan trekke inn generatoreksos.

Selv om du bruker en generator riktig, kan CO lekke inn i hjemmet. Bruk ALLTID en batteridrevet eller batterireserve CO-alarm i hjemmet. Hvis du begynner å føle deg kvalm, svimmel eller svak etter at generatoren har vært i gang, gå til frisk luft med en gang. Kontakt lege. Du kan ha karbonmonoksidforgiftning.

## ADVARSEL: FARE FOR EKSPLOSJON. MEGET BRANNFARLIG:

Denne generatoren kan avgis svært brannfarlige og eksplosive bensindamper, som kan forårsake alvorlige brannskader eller til og med dødsfall hvis den antennes. En åpen flamme i nærheten kan føre til eksplosjon selv om den ikke er i direkte kontakt med bensin.

- Ikke bruk i nærheten av åpen ild, varme eller andre antennelseskilder. Ikke røyk i nærheten av generatoren.
- Bruk alltid på en fast, jevn overflate.
- Slå alltid av generatoren før du fyller drivstoff. La generatoren avkjøles i minst 2 minutter før du tar av tanklokket. Løsne hetten sakte for å avlaste trykket i tanken.
- Ikke overfyll drivstofftanken. kan utvide seg under drift. Ikke fyll til toppen av tanken, ta hensyn til at drivstoffet kan utvide seg. Se alltid etter drivstoffsøl før bruk.
- Hvis drivstoff søles, flytt generatoren minst 30 fot unna sølet og tørk rent drivstoffsøl før du starter motoren.
- Tøm drivstofftanken før lagring eller transport av generatoren.

 ADVARSEL: Hvis denne generatoren brukes som forsyning for en BYGNINGS KABELSYSTEM, MÅ generatoren installeres av en kvalifisert elektriker og kobles til en overføringsbryter som et separat avledet system i samsvar med alle gjeldende lover og elektriske forskrifter. Generatoren skal kobles til en overføringsbryter som bytter alle ledere unntatt utstyrets jordingsleder. Generatorens ramme skal kobles til en godkjent jordingselektrode.

 ADVARSEL: Ikke la komfort eller fortrolighet med produktet erstatte streng overholdelse av produktsikkerhetsregler. Unnlattelse av å følge sikkerhetsinstruksjonene kan føre til alvorlig personskade.

## DRIFTSMILJØ

- Å bruke en generator innendørs kan drepe deg på få minutter. Bruk kun generator UTE og langt unna vinduer, dører og ventiler.
- Ikke røyk i nærheten av generatoren.
- Ikke bruk i nærheten av åpen ild, varme eller brennbare materialer. Denne generatoren kan avgi svært brennbare og eksplosive damper, som kan forårsake alvorlige brannskader eller til og med død hvis den antennes. En åpen flamme i nærheten kan føre til en eksplosjon selv om den ikke er direkte i kontakt med generatoren.
- Ikke utsett generatoren for regnfulle eller våte forhold; dette øker risikoen for elektrisk støt betydelig. Hånder aldri generatoren, elektroniske enheter eller andre ledninger mens du står i vann, mens du er barbeint, eller når hender eller føtter er våte.
- Bruk alltid generatoren på en tørr, fast, jevn overflate.
- Generatoren bør ha minst 1,5 meters klaring fra bygninger eller annet utstyr under drift.
- Ikke la barn eller ikke-kvalifiserte personer betjene generatoren.

## FORBEREDELSE AV GENERATOREN

- Jord alltid generatoren før du bruker den for å maksimere sikkerheten (se avsnittet "JORDE GENERATOREN").
- Ikke overfyll drivstofftanken, da det kan utvide seg under drift. Ikke fyll helt til toppen av tanken. Gi rom for utvidelse. Se alltid etter drivstoffsløp før bruk.
- Hvis noen del av generatoren, den elektriske enheten eller strømledningen er ødelagt, skadet eller defekt, sørg for at den repareres eller skiftes ut før bruk. Service skal kun utføres av en kvalifisert tekniker. Ikke bruk kontakter eller ledninger som viser tegn på skade, som ødelagt eller sprukket isolasjon.
- Bruk en jordfeilbryter (GFCI) i svært ledende områder som metalldekke eller stålarbeid. Skjøteledninger med in-line GFCIer anbefales for disse operasjonene for å maksimere sikkerheten.
- Hvis du kobler generatoren til en bygnings elektriske system for standby-strøm, MÅ du konsultere en kvalifisert elektriker og installere en overføringsbryter. Slike tilkoblinger må følge lokale elektriske lover og forskrifter. Manglende overholdelse kan skape en tilbakemating, som kan føre til alvorlig skade eller død for forsyningsarbeidere.
- Aldri modifier generatoren på noen måte. Modifisering eller bruk av maskinen til andre formål som den ikke er laget for, kan føre til alvorlige personskader, maskinskade og ugyldiggjøring av garantien.

# GENERATORDRIFT

- Bruk kun generatoren til det tiltenkte formålet. Modifisering eller bruk av generatoren til operasjoner som den ikke er designet for, kan forårsake farer og personskade.
- Ikke berør bare ledninger eller stikkontakter (uttak).
- Ikke overskrid wattkapasiteten til generatoren ved å koble til flere elektriske enheter enn enheten kan håndtere. Dette kan skade generatoren og/eller tilkoblede elektriske enheter. Kontroller driftsspenningen og frekvenskravene til alle elektriske enheter før du kobler dem til generatoren.
- La generatoren gå i flere minutter før du kobler til elektriske enheter. Ikke start eller stopp motoren med elektriske enheter koblet til stikkontaktene. Unnlattelse av å gjøre dette kan skade generatoren og/eller tilkoblede elektriske enheter.
- Ikke slå PÅ elektriske enheter før de er koblet til generatoren.
- Generatorer vibrerer ved normal bruk. Under og etter bruk av generatoren, inspiser både generatoren samt skjøte- og strømledninger for skader som følge av vibrasjoner.
- Ikke berør VARME DELER. Denne generatoren produserer varme under drift. Temperaturer nær eksos kan overstige 65°C. La generatoren kjøle seg ned etter bruk før du berører motoren eller områder på generatoren som blir varme under bruk.
- Slå av alle tilkoblede elektriske enheter før du stopper generatoren.
- Slå alltid av generatoren før du fyller drivstoff. La generatoren avkjøles i minst 2 minutter før du tar av tanklokket. Løsne hetten sakte for å avlaste trykket i tanken.
- Vri batteribryteren til "AV"-posisjon når motoren ikke går.
- Tøm drivstofftanken før lagring eller transport av generatoren. Ikke oppbevar generatoren eller i nærheten av ovner, varmtvannsberedere eller andre apparater som produserer varme eller har automatisk tenning. Oppbevar generatoren og drivstoffet unna gnister, åpen ild, pilotlys, varme og andre antennelseskilder.
- Vask alltid hendene etter håndtering av generatoren.

FORSIKTIG: Feil bruk av denne generatoren kan skade den eller forkorte levetiden.

## FOR Å MAKSIMERE LEVETIDEN PÅ GENERATOREN:

Vi anbefaler å kjøre generatoren minst en gang i måneden i 20 til 30 minutter. Start generatoren i henhold til instruksjonene og koble til en liten belastning for å sikre at stikkkontakten produserer strøm.

Hvis du ikke kjører den ofte, vil det forkorte generatorens levetid betydelig og ugyldiggjøre garantien.

## BEREGNET BRUK

Denne generatoren er beregnet til privat, ikke kommersiell bruk. Normal belastning bør ligge på mellom 30% og 80%. Se forøvrig beregning og tilkobling av elektriske laster, senere i denne manualen. Kontinuerlig bruk begrenses til 5 timer og samlet drift til 500 timer årlig.

# AGGREGAT

## OVERSIKTSKISSE

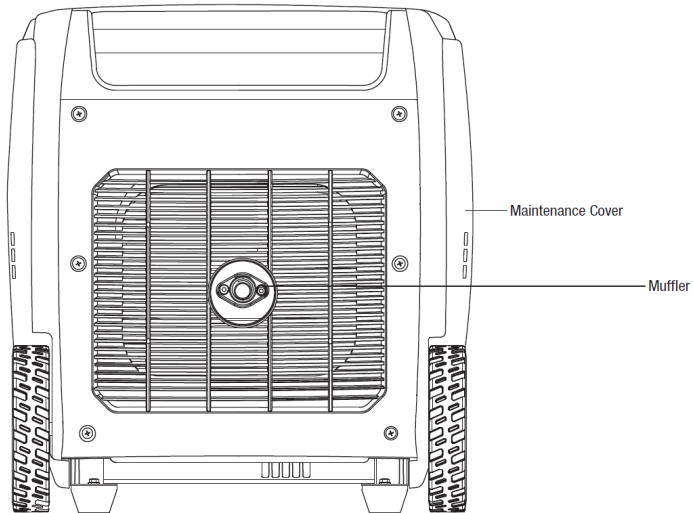
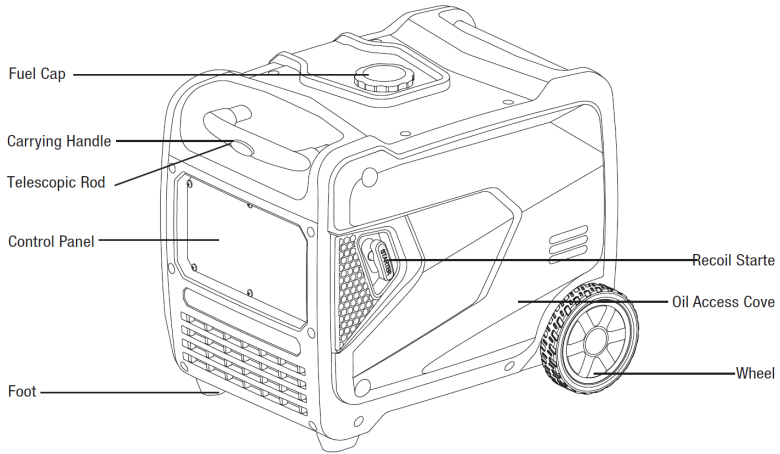



# KONTROLLPANEL

## OVERSIKTSKISSE

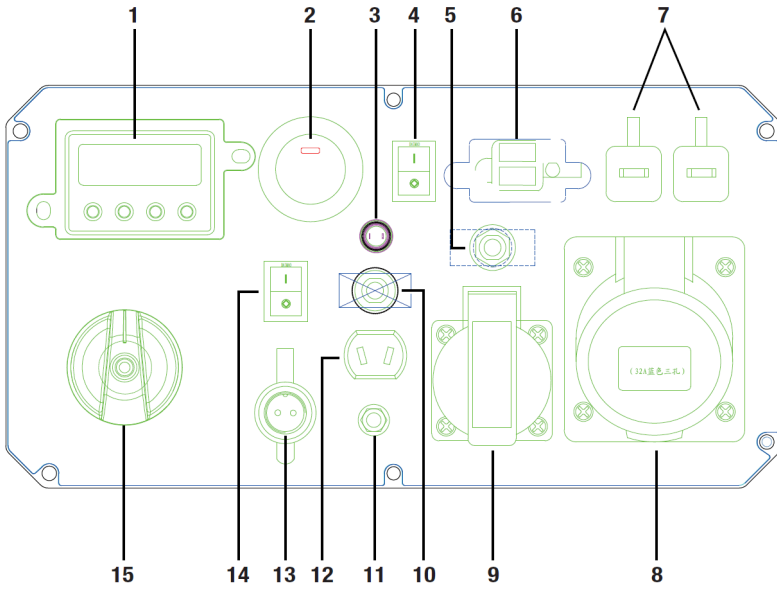

1. Display
2. Stopp/Start knapp
3. Parre fjernkontroll
4. Batteribryter
5. AC sikring
6. 5 volt USB
7. Parallell sokkel
8. AC 230V
9. AC 230V
10. DC sikring
11. Jordingspunkt
12. DC 12V
13. Rele styring
14. Bryter for relestyring
15. Multifunksjon bryter

# BLI KJENT MED AGGREGATET

## LAV TOMGANG

Denne generatoren er utstyrt med en bryter for LAV TOMGANG. Ved å koble inn denne bryteren kan systemet regulere motorhastigheten og automatisk justere drivstofforbruket for å matche den nødvendige belastningen. Når den elektriske belastningen endres, vil generatormotoren automatisk øke hastigheten og bremse etter behov. Dette reduserer drivstofforbruket og støynivået, samtidig som driftstiden og motorens levetid forlenges.



Hold denne bryteren aktivert KUN når kraftbelastningskravet er MINDRE ENN 75 % av nominell watt. Ikke koble inn bryteren når den totale belastningen er mer enn 75 % av nominell watt. Generatormotoren må gå på full hastighet for å levere strøm til noe over 75 % av de nominelle wattene.

## SIKRINGER

Strømbryterne beskytter de enkelte AC og DC utgangene. AC-strømbryteren vil aktiveres når AC-uttakene overskrider. DC-strømbryteren vil aktiveres når DC 12V- og USB-uttakene overskrider. Når strømbryteren aktiveres, slå av og koble enheten fra dens respektive stikkontakt, og trykk på strømbryteren for å tilbakestille.

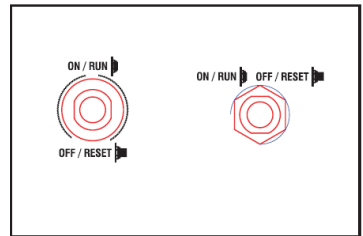

## KOBLE TIL ELEKTRISKE APPARATER

**FORSIKTIG:** Før du kobler til enheter, må du gjøre deg kjent med merkingene på kontrollpanelet før du kobler til elektriske enheter.

Følg trinnene nedenfor for å koble enheten(e) riktig til generatoren:

1. Før du kobler til elektriske enheter, la generatoren gå i noen minutter for å stabilisere hastigheten og spenningsutgangen.
2. Velg enheten med høyest effekt, og sørg for at den er slått av. Koble enheten til generatoren og slå deretter enheten på. La motoren stabilisere seg.
3. Gjenta trinn 2 for å koble til hver ekstra enhet. IKKE PRØV å koble til eller starte flere enheter samtidig.

# GENERATORKAPASITET

Sørg for at generatoren kan levere nok løpende (nominell) og start- (maks.) watt for elementene du vil drive samtidig. Følg disse enkle trinnene.

1. Velg elementene du vil ha på samtidig.
2. Legg sammen total (nominell) watt for disse elementene. Dette er mengden strøm generatoren må produsere for å holde apparatene i drift.
3. Anslå hvor mange start- (maks.) watt du trenger. Start-watt er det korte strømforbruket som trengs for å starte elektriske motordrevne verktøy eller apparater, som en sirkelsag eller kjøleskap. Fordi ikke alle motorer starter samtidig, kan total start (maks.) watt estimeres ved å bare legge til varen(e) med høyest ekstra start (maks.) til det totale nominelle watt.

Eksempel:

Apparat	Forbruk i drift	Ekstra forbruk under oppstart
Kjøleskap	700	1350
Portabel vifte	40	120
Bærbar PC	250	250
42' TV	190	190
Lampe (75 watt)	75	75
	1255 Watt forbruk i drift	1350 Watt er største ekstra startstrøm
Totalt forbruk i drift	1255 Watt	
+ Største startstrøm	1350 Watt	
<b>= Total startstrøm</b>	<b>2605 Watt</b>	

For å forlenge levetiden til generatoren og tilkoblede enheter, er det viktig å være forsiktig når du legger til elektriske belastninger til generatoren. Det skal ikke være noe koblet til generatoruttakene før motoren startes. Den riktige og sikre måten å administrere generatorkraft på er å sekvensielt legge til belastninger som følger:

1. Pass på at ingen ting er tilkoblet ved start av aggregatet.
2. Plugg inn og slå på den første lasten, gjerne den største lasten du har.
3. La generatorutgangen stabilisere seg (motoren går jevnt og tilkoblet enhet fungerer som den skal).
4. Plugg inn og slå på neste last.
5. Igjen, la generatoren stabilisere seg.
6. Gjenta trinn 4 og 5 for hver ekstra belastning.

Legg aldri til mer belastning enn generatorkapasiteten. Vær spesielt forsiktig med å vurdere overspenningsbelastninger i generatorkapasitet som tidligere beskrevet.

Ikke overbelast generatorens kapasitet. Overskridelse av generatorens watt-/strømkapasitet kan skade generatoren og/eller elektriske enheter som er koblet til den.

# FORBEREDELSE AV GENERATOR

Følgende avsnitt beskriver de nødvendige trinnene for å klargjøre generatoren for bruk. Unnlatelse av å utføre disse trinnene riktig kan skade generatoren eller forkorte levetiden.

## TRINN 1 – FYLLE/SJEKKE OLJE

Generatoren sendes uten olje. Brukeren må fylle på riktig mengde olje før generatoren tas i bruk for første gang. Oljekapasiteten til motorens veivhus er 0,7 L.

Følg disse trinnene for å fylle olje:

1. Plasser generatoren på en jevn overflate. Sørg for at motoren er AV før du fyller på eller sjekker olje.

**FORSIKTIG:** Hold generatoren vannrett! Å vippe generatoren for å hjelpe til med fyllingen vil føre til at olje strømmer inn i feil områder av motoren og forårsaker skade.

2. Skru av knotten for oljetilgangsdekselet, og fjern dekselet fra sidepanelet. Skru løs oljepeilepinnen fra motoren.

3. Bruk en oljetrakt eller passende dispenser, tilsett olje sakte i oljefyllingen, pass på så du ikke overfyller enheten. Fyll veivhuset til den øvre påfyllingslinjen slik at du visuelt kan se oljen komme halvveis opp gjennom oljepåfyllingstrådene.

4. Sett tilbake oljepeilepinnen og stram den godt til. Tørk av eventuell oljesøl.

5. Sett på plass oljetilgangsdekselet. Vri knotten til oljetilgangsdekselet til låst posisjon for å feste dekselet på plass.

**MERK:** Brukt motorolje skal deponeres på et godkjent avfallssted. Se lokal forhandler for mer informasjon.

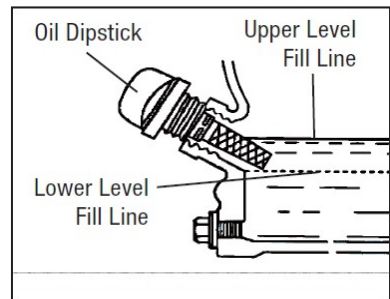
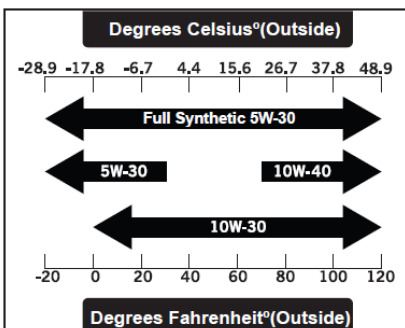
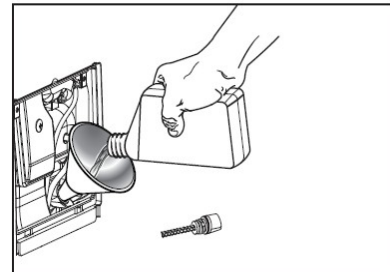
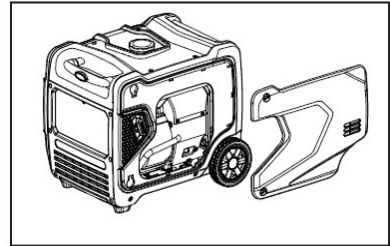

For etterfølgende drift bør oljenivået kontrolleres før hver bruk, eller etter hver 8. driftstime. Generatoren er utstyrt med lavoljesensor og vil IKKE starte uten tilstrekkelig mengde olje.

For å kontrollere oljenivået (før hver påfølgende start):

1. Plasser generatoren på en jevn overflate. Sørg for at motoren er AV før du fyller på eller sjekker olje.
2. Åpne oljetilgangsdekselet. Fjern og tørk av peilepinnen med en ren klut.
3. Sett peilepinnen inn i oljepåfyllingen uten å skru den inn. Fjern peilepinnen for å sjekke oljemerket . Hvis oljemerket dekker mindre enn halvparten av peilepinnen, tilsett olje sakte til oljemerket når toppen av peilepinnen (eller når du kan se oljen komme halvveis opp gjennom oljepåfyllingstrådene).
4. Tørk av eventuelle oljelekkasjer og stram peilepinnen godt. Sett på plass oljetilgangsdekselet.

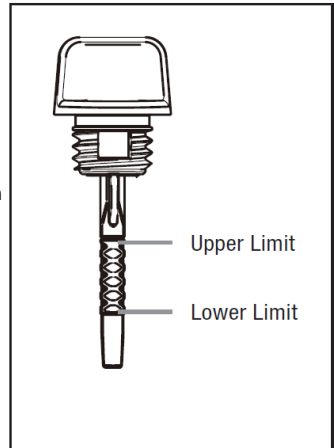

## TRINN 2 – FYLLE/SJEKKE DRIVSTOFF

**⚠ ADVARSEL:** Hold generatoren unna åpen ild. Denne generatoren kan redusere svært brannfarlige og eksplosive damper, som kan forårsake alvorlige brannskader eller til og med død hvis den antennes. En åpen flamme i nærheten kan føre til eksplosjon selv om den ikke er i direkte kontakt med .

- Ikke bruk i nærheten av åpen ild, varme eller andre antennelseskilder.
- Ikke røyk i nærheten av generatoren.
- Bruk alltid på en fast, jevn overflate.
- Slå alltid av generatoren før du fyller drivstoff. La generatoren avkjøles i minst 2 minutter før du tar av tanklokket. Løsne hetten sakte for å avlaste trykket i tanken.
- Ikke overfyll drivstofftanken. Drivstoff kan utvide seg under drift. Ikke fyll til toppen av tanken. Tillat utvidelse.

- Se alltid etter drivstoffsøl før bruk. Fjern drivstoffsøl før start.
- Tøm drivstofftanken før lagring eller transport av generatoren for å unngå søl.

Bruk KUN fersk (innen 30 dager fra kjøp), blyfri med minimum 87 oktan.

Generatoren yter best med etanolfri . IKKE bruk med over 10 % etanol. Kapasiteten til drivstofftanken er 3,6 US gallons (13,5 L.) IKKE bland olje med .

Bruk KUN fersk (innen 30 dager fra kjøp), blyfri med minimum 87 oktan.

Generatoren yter best med etanolfri . IKKE bruk med over 10 % etanol. Kapasiteten til drivstofftanken er 3,6 US gallons (13,5 L.) IKKE bland olje med .

## MERK

Bruk aldri en blanding av bensin og olje.

Bruk aldri gammel bensin.

Unngå rusk og vann i bensinen.

Bensin kan aldres når den oppbevares i bensintanken, slik at aggregatet blir vanskelig å starte og går ujevnt eller med redusert kapasitet. La aldri bensinen stå mer enn 2 måneder i tanken.

Hold bensin unna gnister, åpen flamme, pilot flammer, varme eller andre antennelseskilder.

Følg disse trinnene for å fylle bensin:

1. Sørg for at generatoren er slått AV og på en jevn overflate. Skru av tanklokket og sett det til side. Tanklokket kan være tett og vanskelig å skru av.

2. Fyll sakte på blyfri bensin i drivstofftanken. Vær forsiktig så du ikke overfyller.

MERK: Ikke fyll drivstofftanken til toppen. Hvis du gjør det, vil bensin utvide seg og søle under bruk, selv med tanklokket på plass.

3. Sett på tanklokket og tørk av eventuell bensinsøl med en tørr klut.

For å sjekke drivstoffnivået:

Under drift vil drivstoffnivået vises på DATASENTER på panelet, eller sjekk drivstoffmåleren. Hvis drivstoffnivået er lavt, fyll på drivstofftanken før du starter generatoren for neste gang.

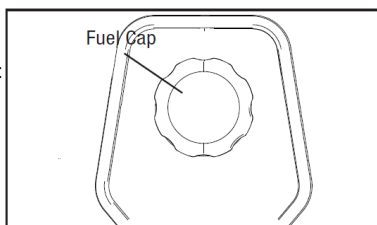

### TRINN 3 – KOBLE TIL BATTERIET

**⚠ ADVARSEL: BATTERI GIR EKSPLOSIV HYDROGENGASS.**

- Hold batteriet unna gnister, sigaretter eller andre flammekilder.
- Ikke koble til eller fra batteriet mens generatoren er i gang.
- Service eller bruk batteriet kun i godt ventilerte områder.

**⚠ ADVARSEL: Batteriet inneholder svovelsyre. Batterisyre er giftig. Å vippe generatoren med batteriet installert kan føre til at batterisyre søles.**

- Bruk verneklær og briller ved service på batteriet.
- Oppbevares utilgjengelig for barn.
- Hvis batterisyre kommer på huden din, vask med vann umiddelbart.
- Hvis batterisyre kommer i øynene, skyl med vann i minst 15 minutter og kontakt lege umiddelbart.

Hvis batterisyre svelges, kontakt lege umiddelbart. Drikk store mengder vann eller melk. Drikk deretter melk av magnesia eller vegetabilisk olje.

Generatoren leveres med batteriets negative (-) pol frakoblet for å maksimere sikkerheten. For å starte generatoren ved hjelp av elektrisk start, må batteriet være tilkoblet.

Slik kobler du til batteriet:

1. Vri batteridekseknappen til ulåst posisjon, og fjern tilgangsdekselet fra bakpanelet.
2. Løsne gummibeltene og trekk ut batteriet.

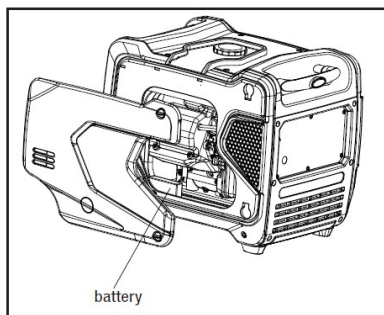

3. Fjern dekslet fra batteriets negative (-) pol og koble den svarte kabelen til batteriets negative (-) pol. Generatorens positive pol er allerede tilkoblet. Dobbeltsjekk for å bekrefte at tilkoblingen er sikker.
4. Sett batteriet tilbake på plass og bruk gummibeltene til å feste batteriet.
5. Sett på plass og fest batteridekset.

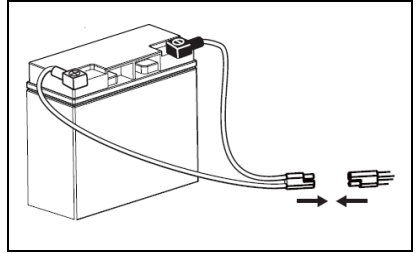

**MERKNAD:** Hvis du ikke planlegger å bruke generatoren over en lengre periode, anbefaler vi å **KOPL**E den negative batterikabelen fra batteriet for å beskytte batteriet mot å miste ladningen. Etter at du har koblet fra kabelen, dekk den frie enden med en isolator som elektrisk tape. Du kan også velge å bruke en vedlikeholdslader (ikke inkludert) for å opprettholde batteriladningen.

## TRINN 4 – JORD GENERATOREN

For å redusere risikoen for elektrisk støt og for å maksimere sikkerheten, bør generatoren være riktig jordnet. Jord generatoren ved å stramme jordingsmutteren på frontkontrollpanelet mot en jordingsledning. En generelt akseptabel jordingsledning er en kobbertråd nr. 12 AWG (American Wire Gauge). Denne jordingsledningen skal kobles i den andre enden til en jordingsstang av kobber, messing eller stål som drives ned i jorden. Tråd og jordingsstenger følger ikke med generatoren.

**MERK:** Jordingsregler kan variere fra sted til sted. Kontakt en lokal elektriker for å sjekke retningslinjene.

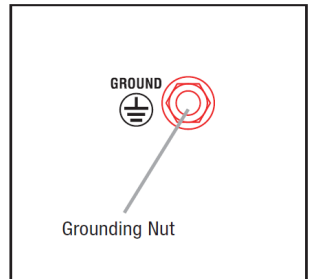

**⚠ ADVARSEL:** Unnlattelse av å jorde generatoren på riktig måte øker risikoen for elektrisk støt.

## HØYDEDRIFT OVER 3000 FOT

Drivstoffsystemet på denne generatoren kan bli påvirket av drift i store høyder. Riktig drift kan sikres ved å installere et høydesett i høyder høyere enn 3000 fot over havet. Ved høyder over 8000 fot kan motoren oppleve en reduksjon i ytelse, selv med riktig høydesett. Å betjene denne generatoren uten nevnte sett kan øke motorens utslipp og redusere både drivstofføkonomi og ytelse. Ta kontakt med ditt autoriserte servicesenter for viktig informasjon om disse endringene.

# STARTE OG STOPPE AGGREGATET

Før du starter generatoren, sørg for at du har lest og utført trinnene i avsnittet "Generatorforberedelse" i denne håndboken. Hvis du er usikker på hvordan du utfører noen av trinnene i denne håndboken, ta kontakt med ditt autoriserte servicesenter

 **FARE: KARBONMONOKSID**

Å bruke en generator innendørs KAN DREPE DEG PÅ MINUTTER. Generatoreksos inneholder karbonmonoksid (CO). Dette er en giftgass du ikke kan se eller lukte. Hvis du kan lukte generatoreksosen, puster du CO. Men selv om du ikke kan lukte eksosen, kan du puste CO.

ALDRI bruk en generator i boliger, garasjer, krypkjeller eller andre delvis lukkede områder. Dødelige nivåer av karbonmonoksid kan bygge seg opp i disse områdene. Å bruke vifte eller åpne vinduer og dører tilfører IKKE nok frisk luft. Bruk KUN en generator UTENFOR og langt unna vinduer, dører og ventiler. Disse åpningene kan trekke inn generatoreksos.

Selv om du bruker en generator riktig, kan CO lekke inn i hjemmet. Bruk ALLTID en batteridrevet eller batterireserve CO-alarm i hjemmet. Hvis du begynner å føle deg kvalm, svimmel eller svak etter at generatoren har vært i gang, flytt til frisk luft med en gang. Gå til en lege. Du kan ha karbonmonoksidforgiftning.

 **ADVARSEL:** Eksosen fra dette produktet inneholder kjemikalier som er kjent for staten California for å forårsake kreft, fødselsskader eller andre reproduksjonsskader.

 **ADVARSEL:** IKKE bruk generatoren i nærheten av åpen ild eller brennbare materialer. Denne generatoren kan avgis svært brennbare og eksplosive damper, som kan forårsake alvorlige brannskader eller til og med dødsfall hvis den antennes.

En åpen flamme i nærheten kan føre til eksplosjon selv om den ikke er direkte i kontakt med . Ikke røyk i nærheten av generatoren.

 **ADVARSEL:** Denne generatoren produserer kraftig spenning, som kan føre til elektrisk støt.

 **ADVARSEL:** Ikke bruk i regnfulle eller våte forhold. Ikke berør bare ledninger eller stikkontakter (uttak). Ikke la barn eller ikke-kvalifiserte personer betjene.

 **ADVARSEL:** Generatoren skal KUN kobles til elektriske enheter, enten direkte eller med en skjøteledning. KOBLE ALDRI TIL ET ELEKTRISK SYSTEM FOR BYGNING uten en kvalifisert elektriker og koblet til en overføringsbryter som et separat avledet system. Slike tilkoblinger må være i samsvar med lokale elektriske lover og forskrifter. Manglende overholdelse kan skape en tilbakemating, som kan føre til alvorlig skade eller død for forsyningsarbeidere.

For å maksimere sikkerheten må du ALLTID jorde generatoren før du bruker den (se avsnittet "JORDE GENERATOREN").

Bruk en jordfeilbryter (GFCI) i svært ledende områder som metalldekke eller stålarbeid. GFCI-er er tilgjengelige på linje med noen skjøteledninger.

**FORSIKTIG:** Koble fra alle elektriske belastninger fra generatoren før du prøver å starte.



# STARTE AGGREGATET

Før du starter generatoren:

- Kontroller at generatoren er ute på en tørr, jevn overflate. Tillat minst to fots klaring på alle sider av generatoren.
- For å maksimere sikkerheten, kontroller at generatoren er riktig jordet (se "JORD GENERATOREN").
- Sjekk at det er tilstrekkelig oljenivå i veivhuset. Fyll på olje om nødvendig (se "FYLL/SJEKK OLJE").
- Sørg for at det er tilstrekkelig nivå i drivstofftanken. Fyll på drivstoff om nødvendig (se "FYLL/SJEKK DRIVSTOFF").
- Sørg for at alle elektriske enheter er koblet fra generatoren under tenning. Ellers vil det være vanskelig for motoren å starte.

For å starte generatoren, utfør følgende trinn, trinn 1 til 3 er felles for alle startmetodene:

1. Vri ECO / LAV TOMGANGSMODUS-bryteren til "AV".
2. Åpne bensintilførselen ved å vri FUEL-bryteren til "RUN"-posisjon.
3. Sett batteribryteren til I / ON / PÅ

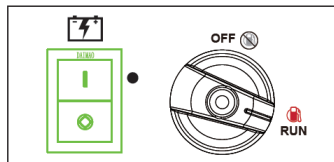
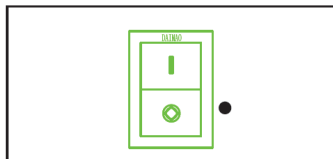

Manuell start:

4. Ta et godt tak i aggregatet, slik at det ikke velter når man drar i startsnoren.
5. Dra først snoren sakete helt ut. Legg merke til at det er varierende motstand.
6. Før snoren helt tilbake i starteren. Dra ut igjen til rett før snoren er på et punkt med mest motstand. Før snoren inn igjen. Dra så kraftig og bestemt i snoren i hele dens lengde for å starte aggregatet.



Elektrisk start – EN-knapps starter

4. Trykk inn startknappen og hold den inne inntil aggregatet starter, men ikke lenger enn i 3 sekunder.

MERK: Dersom aggregatet ikke starter, prøv igjen å vholde inne startbryteren til aggregatet starter. Å holde inne startbryteren for lenge, kan skade starteren.

One-Button Start:



## Elektrisk start – Fjernkontroll

4. Trykk inn startknappen på fjernkontrollen og hold den inne inntil aggregatet starter, men ikke lenger enn i 3-5 sekunder.

MERK: Dersom aggregatet ikke starter, prøv igjen å vholde inne startbryteren til aggregatet starter. Å holde inne startbryteren for lenge, kan skade starteren.

## Remote Start



## Elektrisk start – Rele

4. Koble relekabel til plugg for rele. Sammenslutning av kablene i relet starter aggregatet.

MERK: Hvis du har gjentatte mislykkede forsøk på å starte motoren, vennligst se feilsøkingsveiledningen.

La generatoren gå i flere minutter før du prøver å koble til elektriske enheter eller kobler inn igjen ECO modus. Dette gjør at generatoren kan stabilisere hastigheten og temperaturen.

Parre aggregat og fjernkontroll:

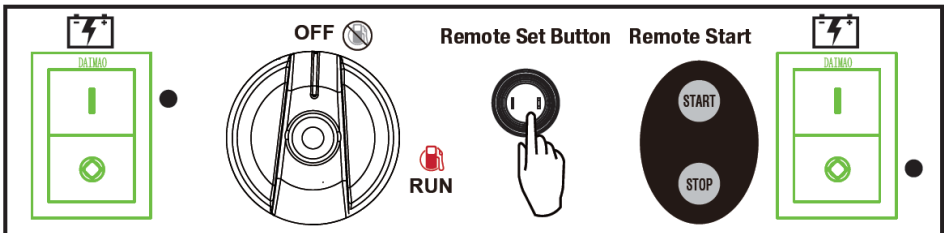

1. Slå på batteribryteren.
2. Steng bensintilførselen ved å vri til OFF / AV.
3. Trykk og hold inne «Remote Set Button» i 3-5 sekunder, motoren startbryter vil lyse.
4. Trykk og hold inne startknappen på fjernkontrollen i 3 sekunder.
5. Slå av batteribryteren.

# STOPPE AGGREGATET

**FORSIKTIG:** Koble fra kjørende enheter kan forårsake skade på generatoren. Stopp aldri motoren med elektriske enheter tilkoblet og i gang.

1. Slå av alle elektriske enheter før du kobler dem fra generatoren. Koble fra enheter som kjører, kan forårsake skade på generatoren.
2. La generatoren gå uten belastning i noen minutter for å stabilisere interne temperaturer.
3. Vri bryteren til "OFF", trykk på batteribryteren "OFF", trykk på Én knapp "STOPP".

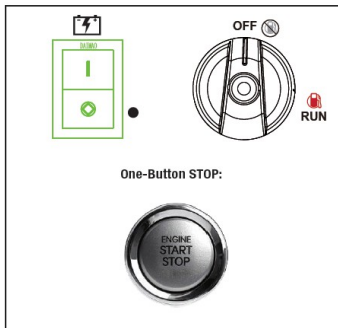

**⚠ ADVARSEL:** La generatoren kjøle seg ned før du berører områder som blir varme under bruk.

**FORSIKTIG:** Å tillate å sitte i drivstofftanken over lengre perioder kan gjøre det vanskelig å starte generatoren i fremtiden. Oppbevar ALDRI generatoren i lengre perioder (over 2 måneder) med drivstoff i drivstofftanken. Se "LAGRE GENERATOREN".

# VEDLIKEHOLD

## ANBEFALT VEDLIKEHOLDSPLAN

Riktig rutinemessig vedlikehold av generatoren vil bidra til å forlenge maskinens levetid. Vennligst utfør vedlikeholdskontroller og operasjoner i henhold til vedlikeholdsplanen. Hvis det er spørsmål om vedlikeholdsprosedyrene som er oppført i denne håndboken, vennligst kontakt ditt autoriserte servicesenter.

**⚠ ADVARSEL:** Utfør aldri vedlikeholdsoperasjoner mens generatoren er i gang. Før du vedlikeholder eller utfører service på generatoren, slå AV generatoren, koble fra alle enheter og la generatoren kjøle seg ned.

Anbefalt vedlikeholdsintervall (det som kommer først)		Etter 8 timers drift eller daglig	Hver 25 time	Hver 50 timer eller 3 måned	Hver 100 time eller 6 måneder	Før lagring	Etter behov
Motor olje	Kontroller nivå						
	Bytt						
Luft filter	Kontroller						
	Rengjør						
Tennplugg	Kontroller /rengjør/ juster						
	Bytt						
Drivstoff tank	Kontroller nivå						
	Tøm						
Forgasser (manuell stopp)	Tøm						
Forgasser (automatisk stopp)							
Gnistfanger	Kontroller /rengjør						
Batteri	Koble fra						

\* Rengjør/skift oftere under støvete forhold eller tung belastning.

### VIKTIGE VEDLIKEHOLDSTIPS FOR GENERATOR:

- Tøm forgasseren etter hver bruk og før oppbevaring for å forhindre at den tetter seg.
- Ikke oppbevar generatoren med drivstoff i tanken i mer enn 2 måneder - drivstoffet vil bli dårlig.
- Kjør generatoren i minst 20 minutter hver måned for å lade batteriet og maksimere generatorens levetid.

**MERK:** Unnlatelse av å vedlikeholde generatoren vil ugyldiggjøre garantien. Utført vedlikehold må registreres på forhandlerens webportal eller serviceskjema for at garantien skal være gyldig.

## VEDLIKEHOLD AV LUFTFILTER

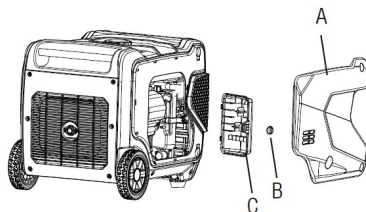

1. Fjern vedlikeholdsdekselplaten (A) på siden av enheten.
2. Fjern knotten (B) og luftfilterdekselplaten (C).
3. Fjern filterelementet.
4. Hvis filterelementet er skittent, vask det med varm såpe og rent vann og tørk det.
5. Påfør et lag med motorsmøremiddel på filterelementet og klem det ut.
6. Sett filterelementet inn i luftrensereheten igjen.
7. Sett på plass luftfilterdekselplaten (C).
8. Sett på sidevedlikeholdsdekselet på enheten igjen.

## BYTTE AV BATTERI

### ⚠ ADVARSEL

Forbrenningsfare. Batteriet inneholder svovelsyre (elektrolytt) som er svært etsende og giftig. Bruk verneklær og øyeskyttelse når du arbeider i nærheten av batteriet. Hold barn unna batteriet.

### ⚠ FORSIKTIGHET

Batteripoler, terminaler inneholder bly og blyforbindelser. Vask hendene etter håndtering.

1. Skru av knotten og fjern den venstre vedlikeholdsdekselplaten (A).
2. Løsne mutterne (B) og fjern batteridekselet (C).
3. Bytt ut batteriet med et nytt batteri.  
Batterispesifikasjon: 12V, 5Ah forseglet blysyre.  
LxBxH: 4,4x2,8x3,5 tommer (113x70x88 mm).
4. Sett batteriet tilbake på plass og fest det med muttere og batterideksel.
5. Installer og fest den venstre vedlikeholdsdekselplaten (A).

### ⚠ MERK

Kast det brukte batteriet på riktig måte i henhold til retningslinjene fastsatt av lokale eller statlige myndigheter.

## VEDLIKEHOLD AV TENNPLUGGER

Tennpluggen må ha riktig gap og være fri for avleiringer for å sikre riktig motordrift.

Å sjekke:

1. Vri knappen og fjern vedlikeholdsdekelet.
2. Fjern tennpluggghetten (B).
3. Fjern smuss rundt bunnen av tennpluggen.
4. Fjern tennpluggen (A) med den medfølgende skiftenøkkelen.
5. Inspiser tennpluggen for skade, og rengjør med en stålbørste før du setter på plass igjen. Hvis isolator er knekt eller sprukket, bør tennpluggen skiftes.
6. Mål pluggavstanden. Riktig gap er 0,028-0,031 tommer (0,7-0,8 mm). For å utvide gapet, om nødvendig, bøy jordelektroden (øverst) forsiktig. For å minske gapet banker du jordelektroden forsiktig på en hard overflate.
7. Sett tennpluggen på plass; tre inn for hånd for å hindre kryssgjenging.
8. Stram til med skiftenøkkel for å komprimere skiven. Hvis tennpluggen er ny, bruk 1/2 omdreining for å komprimere skiven passende mengde. Hvis du gjenbruger gammel tennplugg, bruk 1/8 til 1/4 omdreining for riktig skivekompresjon.

**MERK:** En tennplugg som er feil strammet vil bli veldig varm og kan skade motoren.

9. Sett på igjen tennpluggghetten (B).

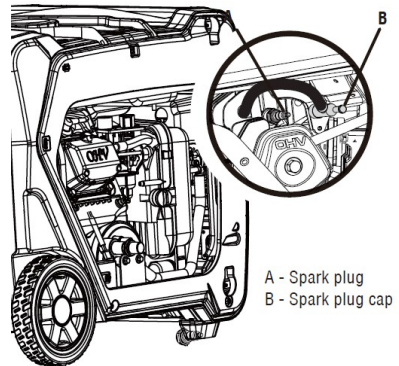
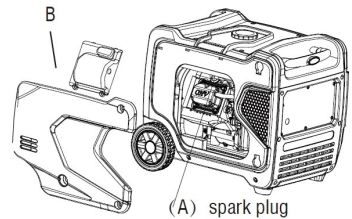

A - Spark plug  
B - Spark plug cap

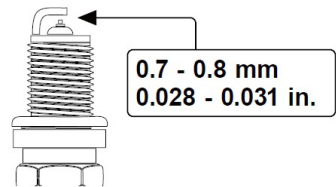

## VENTILKLARING

Viktig: Ta kontakt med et autorisert servicesenter for servicehjelp. Riktig ventilklaring er avgjørende for å forlenge levetiden til motoren. Kontroller ventilklaring i henhold til vedlikeholdsplan.

Ventilklaring	Inntaksventil	Eksoksentil
	0,1 - 0,15mm	0,1 - 0,15mm
Moment	10-12NM	10-12NM

### ⚠ MERK

Kontroll og justering av ventilklaring må gjøres når motoren er kald.

## RENGJØRING AV GNISTFANGEREN

1. La motoren avkjøles helt før du reparerer gnistfangeren.
2. Løsne boltene (A) for å fjerne flenspressplaten (B) og gnistfangeren (C).
3. Fjern forsiktig karbonavleiringer på filterskjermen til gnistfangeren (C) med en stålbørste.
4. Hvis gnistfangeren (C) er skadet, skift den ut.
5. Plasser gnistfangeren (C) på lyddempere og installer den igjen med boltene fjernet i trinn 2.

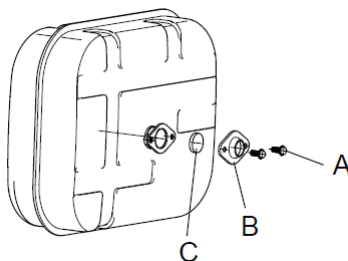

### MERK:

Dette produktet er utstyrt med en gnistfanger som er evaluert av USDA Forest Service; produktbrukere må imidlertid overholde føderale, statlige og lokale brannforebyggende forskrifter. Sjekk med relevante myndigheter. Kontakt kundeservice eller et kvalifisert servicesenter for å kjøpe en ny gnistfanger.

## GENERATORVEDLIKEHOLD

Sørg for at generatoren holdes ren og oppbevares riktig. Bruk enheten kun på en flat, jevn overflate i et rent, tørt driftsmiljø.  
IKKE utsett enheten for ekstreme forhold, mye støv, skitt, fuktighet eller etsende damper.

### MERK:

IKKE bruk hageslange til å rengjøre generatoren.  
Vann kan komme inn i generatoren gjennom kjølespaltene og skade generatorviklingene.  
Bruk en fuktig klut til å rengjøre utvendige overflater på generatoren.  
Bruk en myk børste for å fjerne smuss og olje.  
Bruk en luftkompressor 25 PSI (172 kPa) for å fjerne skitt og rusk fra generatoren. Inspiser alle luftventiler og kjølespalter for å sikre at de er rene og uhindret.

### OPPBEVARING

Det anbefales å starte og kjøre generatoren i 30 minutter, hver 30. dag. Hvis dette ikke er mulig, se korttids- og langtidslagring nedenfor.

## TØMMING AV DRIVSTOFFTANKEN / FORGASSEREN

For å forhindre tannkjøttavleiringer i drivstoffsystemet, tøm drivstoffet fra tanken og forgasseren før oppbevaring.

1. Plasser generatoren på en forhøyet plattform med hjelp av en annen person, for eksempel et bord eller skrivebord.

2. Skru av knotten for vedlikeholdsdekselet, og fjern dekslet fra sidepanelet.

For å tømme drivstofftanken:

3. Pass på at drivstoffbryteren står på "ON".

For å tømme forgasseren:

3. Pass på at drivstoffbryteren står på "AV", i denne posisjonen er drivstoffventilen slått AV slik at bare drivstoffet som er igjen inne i forgasseren tappes ut.

4. Forgasseren er tilgjengelig mellom motoren og luftfilteret. Finn det gjennomsiktige røret fra forgasseren som strekker seg ned gjennom bunnsplaten til generatoren.

5. Klargjør en godkjent oppbevaringsbeholder og rett enden av avløpsrøret inn i beholderen.

6. Åpne opp forgasserens dreneringsskrue Med en flat skrutrekker (ikke inkludert) og tøm ut alt som har bygget seg opp inne i forgasseren gjennom dreneringsrøret og inn i den godkjente oppbevaringsbeholderen.

7. Når drivstoffet har tappet ut, stram tappeskruen med skrutrekkeren.

**MERK:** Sørg for å tømme forgasseren før du lagrer generatoren i lengre perioder.

8. Installer servicepanelet på nytt.

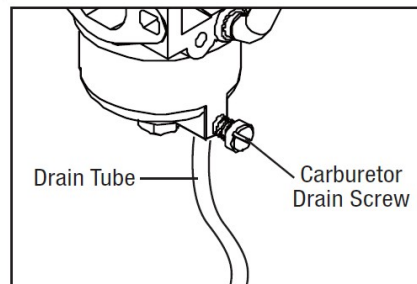
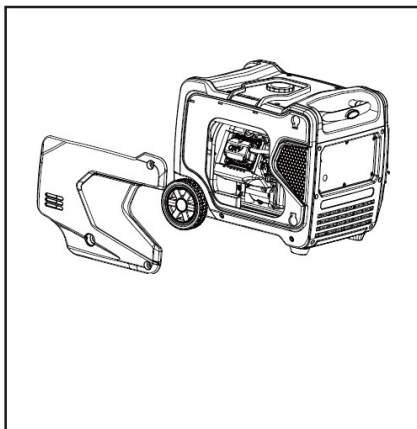



## TAPPE/BYTTJE OLJE

Skift olje i henhold til anbefalt vedlikeholdsplan. Skift olje OFTE hvis du arbeider under tung belastning eller høye omgivelsestemperaturer. Det er også nødvendig å tappe oljen fra veivhuset hvis den har blitt forurenset med vann eller skitt. Skifte av olje når motoren er varm gir fullstendig drenering.

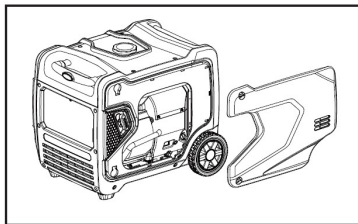

For å skifte motorolje:

1. Med hjelp av en annen person, plasser generatoren på en forhøyet plattform slik som et bord eller en arbeidsbenk.

MERK: For å unngå mulig oljesøl fra forgasserskålen, tøm forgasseren før du tapper olje.

2. Skru av knotten for oljetilgangsdekselet, og fjern dekelet fra sidepanelet.

3. Plasser en passende beholder under generatoren for å fange opp brukt olje.

4. Rekk under generatoren og fjern den svarte gummipakningen som er plassert under oljetappepluggen.

5. Fjern oljepåfyllingslokket/peilepinnen.

6. Bruk en skiftenøkkel for å fjerne oljetappepluggen og la oljen renne helt av.

7. Sett tilbake oljetappepluggen etter at oljen har tappet ut.

8. Sett tilbake den svarte gummipakningen.

MERK: Kast aldri brukt motorolje i søppelet eller i et avløp. Ring et lokalt resirkuleringssenter eller bilverksted for å avtale riktig avhending av olje.

9. Med generatoren i vannrett stilling og fyll på med motorolje ved å følge instruksjonene i avsnittet Kontrollere/fylle på motorolje tidligere i denne håndboken.

10. Sett tilbake oljepeilepinnen og stram den godt til. Tørk av alt oljesøl og sett på igjen oljetilgangsdekselet.

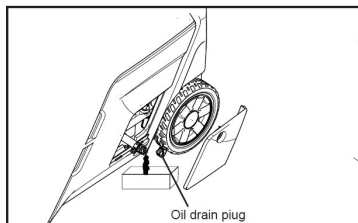

# TRANSPORT OG LAGRING

## TRANSPORT AV GENERATOREN

For å unngå drivstoffsøl under transport, sørg for å utføre følgende:

1. Stram tanklokket og vri vakuumavlastningsventilen til "AV".
2. Sett motorbryteren til "AV".
3. Tøm drivstofftanken hvis mulig.
4. Hold generatoren oppreist. Plasser aldri generatoren på siden eller opp ned - dette vil gjøre det vanskelig å starte.

 **ADVARSEL:** Unngå direkte sollys inne i et kjøretøy. Hvis generatoren blir stående i et lukket kjøretøy i mange timer, kan den høye temperaturen føre til at drivstoffet fordampes og resultere i en mulig eksplosjon.

## LAGRING AV GENERATOREN

Slå av generatoren og la enheten avkjøles til romtemperatur før den oppbevares. ALDRI plasser noen form for lagringsdeksel på generatoren mens den fortsatt er varm. Ikke blokker noen ventilasjonsåpninger.

Følg prosedyrene nedenfor for riktig oppbevaring av generatoren. Vi anbefaler på det sterkeste å kjøre generatoren en gang i måneden i 20 til 30 minutter. Plugg inn en liten belastning for å sikre at det er riktig strømutførelse.

For korte perioder (30 til 60 dager):

- Tøm forgasseren.
- Koble minusledningen fra batteriet.
- Tilsett drivstoffstabilisator:

Følg de foreslåtte delene og instruksjonene til din foretrukne stabilisator. Kjør motoren i 15 til 20 minutter, la drivstoffstabilisatoren blandes med og sirkulere gjennom forgasseren, og fyll deretter på med drivstoff. Fylling av drivstofftanken reduserer mengden luft i tanken og hjelper til med å bekjempe forringelse av drivstoff.

For lengre perioder (Over 60 dager):

- Koble minusledningen fra batteriet.
- Tøm drivstofftanken og forgasseren (se "TØMMING AV DRIVSTOFFTANKEN"). Oppbevar ALDRI generatoren med drivstoff i tanken i mer enn to måneder.
- Skift motorolje (se "SKIFTE OLJE").

 **ADVARSEL:** Oppbevar generatoren stående på et kjølig og tørt sted, vekk fra varmekilder, åpen ild, gnister eller pilotflammer.

## AVHENDING AV PRODUKTET

Ikke kast brukt generator eller deler sammen med husholdningsavfallet. Dette produktet inneholder elektriske eller elektroniske komponenter som bør resirkuleres. Vennligst ta dette produktet til ditt lokale resirkuleringsanlegg for ansvarlig avhending for å minimere miljøpåvirkningen. Ikke kast brukt olje eller drivstoff i søppelet eller i et avløp. Ta kontakt med ditt lokale resirkuleringscenter eller bilverksted for å avtale riktig avhending av olje/drivstoff.

# FEILSØKING

## MOTOREN VIL IKKE STARTE

Mulig årsak	Løsning
Batteriet er ikke ladet.	Lad opp batteriet.
Hovedbryter står i posisjonen OFF	Sett hovedbryter til posisjonen ON
Tomt for drivstoff.	Fyll bensin.
Gammel bensin eller vann i bensinen.	Tøm ut all bensinen, også i slanger og forgasser. Fyll på ny bensin.
Lavt oljenivå.	Motoren har oljevakt som stopper motoren om oljenivået er lavt. Olje må fylles før aggregatet kan brukes. Sjekk oljenivå og etterfyll ved behov.
Drivstoffkran er i posisjon OFF	Sett drivstoffkran i posisjonen ON
Tennpluggen er defekt, tilsmusset eller har feil gap.	Bytt tennplugg.
Motor lagret uten å behandle eller tappe bensin eller fylt med dårlig bensin.	Fyll på ny ren bensin.
Skittent drivstoffilter.	Bytt drivstoffilter eller kontakt et kvalifisert servicesenter.

## MOTOREN HAR LITE KRAFT

Mulig årsak	Løsning
Skittent luftfilter.	Sjekk luftfilterelementet. Rengjør eller bytt ut etter behov.
Motor lagret uten behandling eller tømning av bensin, eller fylt med dårlig bensin.	Bytt til ny bensin.

## AGGREGATET LEVERER IKKE STRØM

Mulig årsak	Løsning
OUTPUT-indikatoren er AV, og OVERLOAD-indikatoren er PÅ.	Sjekk AC-belastningen. Stopp og start motoren på nytt. Sjekk kjøleluftinntaket. Stopp og start motoren på nytt.
AC-kretsbeskytter(e) utløst.	Sjekk AC-belastningen og tilbakestill AC-kretsbeskytter(e) / sikringene.
Varen som er plagget inn er defekt.	Prøv et annet element.

Hvis problemet vedvarer etter å ha prøvd løsningene ovenfor, kontakt ditt nærmeste autoriserte servicesenter for å få hjelp.

**A** Motoren starter ikke

**B** Slå på hovedbryter og dra i startsnoren. Sjekk om varsellys for oljenivå blinker.

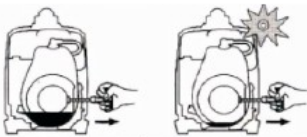

**C** Blinker ikke

**D** Blinker

**E** Kontroller oljenivå

**F** OK      **G** Lavt oljenivå

Kontakt forhandler      Fyll motorolje

**H** Ta ut tennpluggen, hold gjengene mot metall og sjekk om det er god gnist. Se «ADVARSEL»



**ADVARSEL**

For å forhindre brannfare, forsikre deg om at det ikke er bensin eller bensindamp ved tennpluggen.

For å forhindre brannfare, pass på å hold tennpluggen så langt borte fra tennplugg-hullet og forgassereren som mulig.

For å unngå elektrisk støt, ikke hold tennpluggen med hendene.

**K** Kontroller tennpluggen

Kontroller type  
Kontroller avstand/gap

**L** Galt      **M** OK

Bytt eller juster      Rengjør

**I** OK

**J** Ingen eller dårlig gnist

**N** Kontroller følgende:  
- Drivstoffslanger  
- Luftfilter

**O** Tilstoppet

**P** OK

**Q** Rengjør eller bytt

**R** Kontakt forhandler